

TOMTAR®

TOMTAR VFG

Deambulatore quadripode

Istruzioni per l'uso versione 1.0.1 IT



IT

Registrazione dati identificativi di prodotto

Consigliamo di registrare i dati identificativi del prodotto riportati sulla targhetta identificativa nelle righe sottostanti, per averli a portata di mano in caso di richieste relative al prodotto.
(Vedi capitolo "Marcatura del prodotto")

TYP Tipo / modello:	
REF Cod. articolo / REF:	
UDI Numero di serie (21):	
 Data di produzione:	
Altre informazioni/Note:	

La ringraziamo di aver scelto il deambulatore quadripode TOMTAR VFG DIETZ.

Questo prodotto è un ausilio sanitario. Per poterlo utilizzare correttamente e per evitare pericoli causati da un utilizzo non corretto è necessario avere dimestichezza con il suo uso.

Prima di utilizzare il prodotto, invitiamo a leggere attentamente le istruzioni per l'uso, poiché contengono importanti indicazioni che consentiranno di usufruire appieno delle sue caratteristiche tecniche. Esse forniscono inoltre importanti avvertenze volte a garantire la sicurezza di funzionamento e a preservare in condizioni ottimali il prodotto.

Se desidera ulteriori informazioni in materia di assistenza, La invitiamo a rivolgersi al Suo negozio specializzato in articoli sanitari di fiducia.

Nel nostro sito è sempre disponibile la documentazione aggiornata sul prodotto scelto. Per qualsiasi indicazione e domanda sulla sicurezza del prodotto o per richiami, invitiamo a contattare DIETZ per iscritto o telefonicamente. I nostri recapiti sono riportati sul retro delle istruzioni per l'uso.



NOTA BENE

Le persone ipovedenti possono consultare più agevolmente le istruzioni per l'uso in formato PDF ingrandibile, disponibili sul sito www.dietz-group.de.

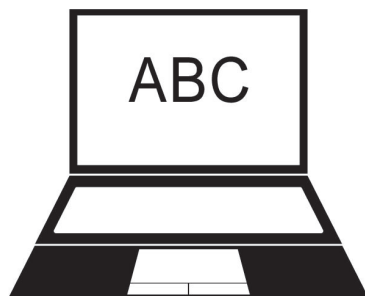

1 Informazioni importanti		4 Dati tecnici	
1.1 Note generali	6	5.1 Dimensioni e informazioni tecniche	15
1.2 Uso previsto	6	5.2 Materiali	15
1.3 Indicazioni	6	5.3 Controlli sul prodotto	16
1.4 Controindicazioni	7	5.4 Condizioni ambientali	16
1.5 Segni e simboli	7	5.5 Marcatura del prodotto	16
2 Descrizione del prodotto		6 Precauzioni	
2.1 Entità della fornitura	8	6.1 Precauzioni	18
2.2 Panoramica strutturale	9	7 Cura e manutenzione	
3 Messa in funzione		7.1 Manutenzione/cura	20
3.1 Montaggio del deambulatore quadripode	10	7.2 Piano di manutenzione	21
3.2 Regolazione dell'altezza tubolare impugnatura	11	7.3 Ricerca e risoluzione dei problemi	22
3.3 Utilizzo a destra o sinistra	12	7.4 Pulizia	23
3.4 Verifica del corretto montaggio	12	7.5 Disinfezione	23
4 Utilizzo del deambulatore quadripode		7.6 Cessione e riutilizzo	24
4.1 Camminare con il deambulatore quadripode	13	7.7 Immagazzinaggio	24
4.2 Elementi extra e accessori di fornitori terzi	14	7.8 Smaltimento	24
		8 Dichiarazioni del produttore	
		8.1 Garanzia	25
		8.2 Durata	25
		8.3 Responsabilità civile	25

1.1 NOTE GENERALI

Le presenti istruzioni per l'uso sono parte integrante della fornitura. Esse vanno tenute a portata di mano dell'utilizzatore e devono accompagnare il prodotto qualora venga ceduto ad altri. Il produttore si riserva di apportare modifiche dovute a migliorie tecniche successive alle versioni illustrate nelle presenti istruzioni per l'uso. Sono vietate la riproduzione, la traduzione

e la copia, anche parziale e in qualunque forma, senza l'autorizzazione scritta di DIETZ GmbH. Proprietario dei diritti d'autore è il produttore. Per conoscere l'attuale stato di aggiornamento delle istruzioni invitiamo a consultare il sito **www.dietz-group.de** Leggere attentamente le istruzioni prima di montare e utilizzare il prodotto.

1.2 USO PREVISTO

Il deambulatore quadripode TOMTAR VFG è destinato a persone con mobilità limitata fino a max. 100 kg di peso, come ausilio di sicurezza e supporto per camminare, scaricare in parte il peso e tenersi in piedi camminando o stando fermi.

Viene utilizzato con una mano (a destra o a sinistra) e consente all'utilizzatore di scaricare parte del peso fungendo allo stesso tempo da ausilio per la coordinazione.

È regolabile in altezza, leggero e utilizzabile in ambienti interni come anche all'esterno.

Il deambulatore non è adatto ai bambini o persone di statura inferiore a 130 cm.

Viene utilizzato in ambito domestico e ospedaliero ed è progettato esclusivamente per l'uso su fondi stabili e piani.

1.3 INDICAZIONI

L'utilizzo del deambulatore quadripode TOMTAR VFG è indicato nei seguenti casi:

- ▼ problemi motori causati da limitazioni del sistema muscolo-scheletrico attivo o passivo;
- ▼ difficoltà di coordinazione nella deambulazione;
- ▼ resistenza ridotta;

1.4 CONTROINDICAZIONI

L'utilizzo del deambulatore quadripode TOMTAR VFG è controindicato nei seguenti casi:

- ▼ disturbi della percezione;
- ▼ gravi alterazioni dell'equilibrio,
- ▼ incapacità di stare in piedi senza ausili;
- ▼ peso corporeo superiore a 100 kg.

1.5 SEGNI E SIMBOLI

Questi simboli segnalano le sezioni di testo utili nell'uso quotidiano del prodotto.



AVVERTENZA

Osservare e seguire tassativamente le avvertenze! Esse segnalano che, se non osservate, sussiste il pericolo di lesioni e/o danni al prodotto o dell'ambiente circostante. _____



NOTA BENE

Consigli e suggerimenti volti a facilitare l'utilizzo delle varie funzioni. _____

2.1 ENTITÀ DELLA FORNITURA

Una volta estratto dalla confezione, controllare che il deambulatore quadripode TOMTAR VFG sia intatto e completo in tutte le sue parti. Nel caso in cui il contenuto sia visibilmente danneggiato, contattare immediatamente lo spedizioniere.

Il deambulatore TOMTAR VFG comprende i seguenti componenti e accessori:

- ▼ Deambulatore quadripode TOMTAR VFG
- ▼ Istruzioni per l'uso



AVVERTENZA

Pericolo di intossicazione: La combustione delle pellicole di imballaggio potrebbe sviluppare gas tossici.

Pericolo di soffocamento: Conservare i sacchetti di plastica lontano dalla portata dei bambini.

2.2 PANORAMICA STRUTTURALE

**NOTA BENE**

La panoramica sopra riportata aiuta a definire con esattezza i singoli componenti del deambulatore quadripode. Nel leggere le presenti istruzioni per l'uso, fare sempre riferimento alla panoramica _____

INDICAZIONI PER IL MONTAGGIO

Il deambulatore quadripode TOMTAR VFG è fornito diviso in due parti (tubo e telaio).

3.1 Montaggio del deambulatore quadripode

1. Allentare il filetto del manicotto ruotandolo in senso antiorario (1, fig. 1). Non svitare completamente la parte superiore del manicotto bensì unicamente il collegamento a vite.
2. Afferrare il tubolare dell'impugnatura nero sull'estremità inferiore, per ambedue i perni a molla.
3. Premere i due perni verso l'interno (2, fig. 1) e spingere contemporaneamente la parte alta del tubo in corrispondenza del manicotto all'interno del telaio (3, fig. 1).
4. Spingere il tubo fino a far fuoriuscire i perni a molla dai fori.
5. Si deve percepire nettamente lo scatto dei perni a molla. I perni a molla ora fuoriescono visibilmente (1, fig. 2).
6. Stringere ora il manicotto ruotandolo in senso orario (2, fig. 2).
7. Ora il deambulatore è pronto.

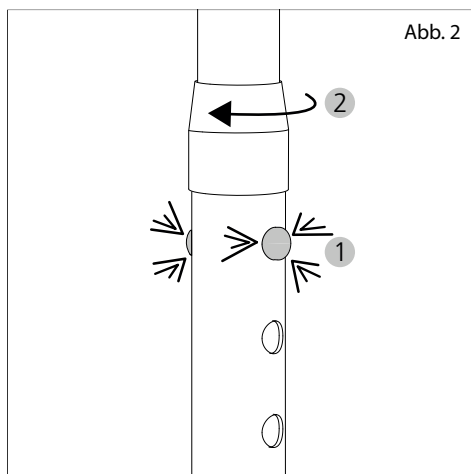
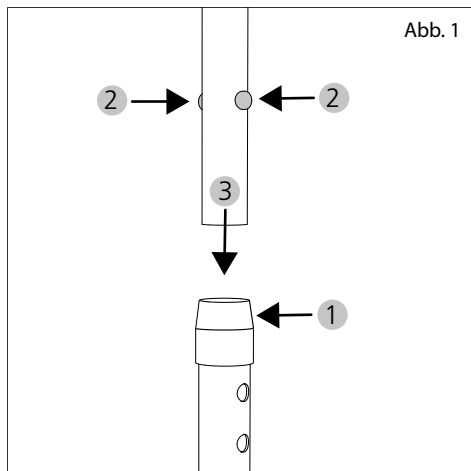

AVVERTENZA

Pericolo di schiacciamento! Nello stringere il manicotto fare attenzione alle dita. _____

3.2 Regolazione dell'altezza tubolare per impugnatura

Il deambulatore TOMTAR VFG può essere regolato in altezza in base alle proprie esigenze.

1. Allentare il manicotto (1, fig. 3).
2. Spingere i due perni a molla verso l'interno e ruotare leggermente il tubo in modo da poterlo muovere (2, fig. 3).
3. Ora è possibile regolare l'altezza desiderata muovendo il tubo e inserendo i perni a molla nei rispettivi fori.
4. Una volta regolata l'altezza, si deve percepire nettamente lo scatto dei perni a molla (1, fig. 2). I perni a molla ora fuoriescono visibilmente.
5. Stringere nuovamente il manicotto (2, fig. 2).



AVVERTENZA

Pericolo per la sicurezza! Una volta regolata l'altezza, i due perni a molla vanno bloccati; in caso contrario le parti si potrebbero staccare, con conseguente pericolo di caduta per l'utilizzatore.

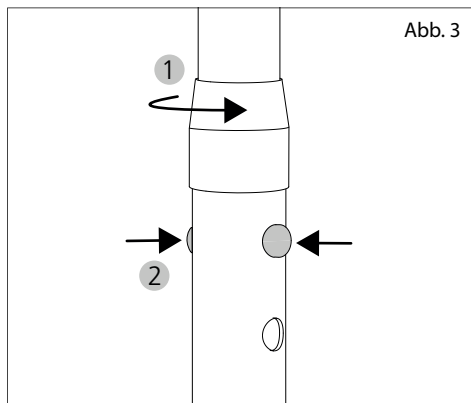

NOTA BENE

Per un uso corretto, il deambulatore quadripode deve essere regolato in base alla statura dell'utilizzatore. L'altezza ideale corrisponde alla distanza tra pavimento e polso. Questo consente di tenere una postura eretta mentre si cammina, con il gomito leggermente piegato.

La regolazione in altezza è a cura del rivenditore autorizzato.

Se successivamente si dovesse notare che l'altezza non è regolata in modo ottimale, ripetere l'operazione in autonomia come descritto in questo capitolo. ...

3.3 Utilizzo a destra o sinistra

Una volta regolata l'altezza del deambulatore TOMTAR VFG controllare che sia impostato per l'uso sul lato preferito (destro o sinistro).

1. Afferrare il deambulatore con la mano preferita.
2. I due piedini sporgenti devono essere rivolti verso l'esterno (fig. 4) e il lato aperto dell'impugnatura deve guardare verso il retro (vedi panoramica strutturale a pagina 9).
3. In caso contrario, allentare il manicotto.
4. Premere ora i perni a molla verso l'interno e ruotare il tubo dell'impugnatura di 180° senza tuttavia modificare l'altezza (fig. 5).
5. I perni a molla devono scattare nuovamente all'interno dei fori.
6. Stringere ora il manicotto.
7. Afferrando il deambulatore con la mano giusta, l'impugnatura ora dovrebbe essere rivolta nella direzione opposta, mentre i piedini sporgenti dovrebbero essere rivolti in direzione opposta al corpo.

3.4 Verifica del corretto montaggio

Verificare che il montaggio del deambulatore TOMTAR VFG sia stato eseguito correttamente:

- ▼ Il deambulatore quadripode deve poggiare saldamente su tutti e quattro i tappi ammortizzatori.
- ▼ Si deve percepire nettamente lo scatto dei perni a molla. In tal caso sposteranno leggermente all'esterno.
- ▼ Il manicotto deve essere ben stretto.
- ▼ Tutti i componenti del deambulatore devono essere saldamente montati.



AVVERTENZA

Pericolo di caduta! Il deambulatore quadripode va regolato in base al lato corretto (destro o sinistro); in caso contrario sussiste il pericolo di inciampo e di cadute!

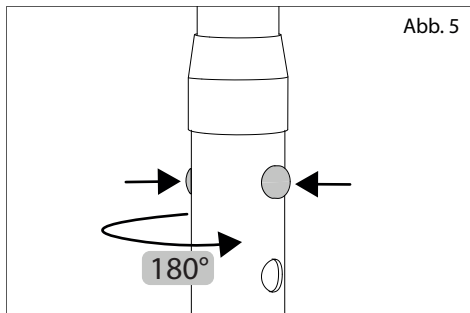
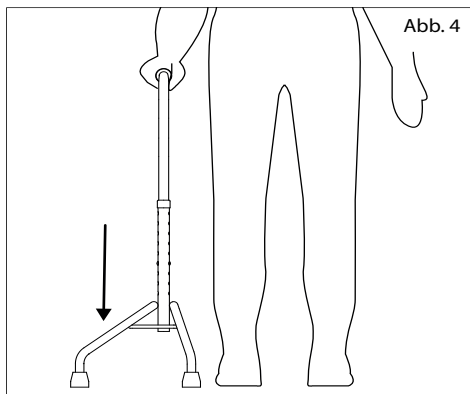

NOTA BENE

Se non si è certi del corretto montaggio del deambulatore, rivolgersi al proprio negozio di articoli sanitari di fiducia o a un rivenditore autorizzato.

UTILIZZO DEL DEAMBULATORE QUADRIPODE

In vista del primo impiego è opportuno prendere dimestichezza con il deambulatore TOMTAR VFG in modo da sentirsi sicuri durante l'utilizzo.



NOTA BENE

Esercitarsi nell'uso del deambulatore con l'aiuto di un'altra persona. _____

4.1 Camminare con il deambulatore quadripode

Il deambulatore quadripode TOMTAR VFG è un valido compagno che offre maggiore sicurezza e stabilità nel camminare.

In vista del primo utilizzo del deambulatore osservare le seguenti indicazioni:

1. Afferrare sempre il deambulatore con la mano giusta, che si riconosce dai piedini sporgenti rivolti in direzione opposta al corpo (vedi fig. 4)
2. Afferrare l'impugnatura con tutta la mano.
3. Assicurarsi di aver assunto una posizione stabile! Il deambulatore va appoggiato sempre in verticale e non troppo distante dal corpo su tutti e quattro i piedi.
4. Solo una volta posizionato il deambulatore è possibile fare piccoli passi.
5. Il deambulatore quadripode è destinato all'uso in ambienti chiusi come anche all'aperto. Il fondo su cui poggia deve tuttavia essere solido e piano. Solo in questo modo è possibile garantire che tutti e quattro i piedi poggino saldamente a terra.
6. Evitare i fondi molto sporchi o molli, come ghiaia o con corpi ingombranti. Il deambulatore quadripode su questo tipo di fondo potrebbe infatti scivolare.



AVVERTENZA

Pericolo per la sicurezza! Il deambulatore può essere utilizzato solo su superfici stabili e piane, non troppo sporche, molli o molto acciaccate.

Pericolo di caduta! Nel camminare, evitare di appoggiare il deambulatore troppo in avanti/di lato. _____

4.2 Accessori ed elementi extra di produttori terzi

In generale è consentito utilizzare unicamente accessori originali DIETZ GmbH.

Per il deambulatore TOMTAR VFG non sono previsti accessori.

Nel caso si montino sul deambulatore quadripode accessori di produttori terzi, la responsabilità relativa alla sicurezza del prodotto passa a colui che monta gli accessori o gli elementi extra. La conformità della combinazione di accessori o elementi extra e deambulatore va pertanto nuovamente dichiarata da parte di chi effettua il montaggio. In tal caso viene meno la conformità dichiarata da DIETZ ai sensi del Regolamento MDR 2017/745, Appendice II.



AVVERTENZA

Sicurezza del prodotto! La sicurezza del prodotto non può essere garantita qualora si utilizzino accessori o elementi extra non venduti da DIETZ oppure non oggetto di interventi da parte dell'azienda. _____



AVVERTENZA

Sicurezza del prodotto! In caso di montaggio di accessori o elementi extra, è necessario osservare le avvertenze di sicurezza riportate nel manuale d'uso dell'accessorio o dell'elemento extra. _____

5.1 DIMENSIONI E INFORMAZIONI TECNICHE

Denominazione	Unità	Valori
Codice articolo		200380
Cod. ausilio sanitario		10.50.01.3010
Altezza min. / max.	mm	720 - 920
Lunghezza / Larghezza / Altezza piede	mm	340 / 290 / 210
Distanza da terra	mm	140
Peso	kg	0,9
Peso massimo utilizzatore	kg	100
Statura consigliata	m	1,30 - 1,80
Stabilità antiribaltamento verso l'interno (in direzione dei piedi meno sporgenti)	°	3,4 (secondo la norma EN ISO 11334-4)
Stabilità antiribaltamento verso l'esterno (in direzione dei piedi sporgenti)	°	10,3 (secondo la norma EN ISO 11334-4)
Stabilità all'inclinazione in avanti	°	7,6 (secondo la norma EN ISO 11334-4)
Stabilità all'inclinazione all'indietro	°	8,3 (secondo la norma EN ISO 11334-4)
Regolazione manopole di spinta		9 livelli da 25 mm

5.2 MATERIALI

Materiale / Colore	Dati
Telaio	Allumini / verniciatura a polvere / grigio manganese metallizzato
Tubolare impugnatura	Alluminio / anodizzato / nero
Manicotto	Plastica PE /arancione
Impugnatura	Schiuma EVA / nero
Tappo ammortizzante	Gomma PVC / nero

5.3 CONTROLLI SUL PRODOTTO

Norma per bastoni da marcia a tre o più gambe	EN ISO 11334-4
Biocompatibilità	ISO 10993

5.4 CONDIZIONI AMBIENTALI

Temperatura ambiente durante l'impiego	da -10 C° a +50 C°
Condizioni ambientali di immagazzinaggio	Da 0 C° a 45 C° dal 20% al 75% di umidità relativa dell'aria

5.5 MARCATURA DEL PRODOTTO

La targhetta identificativa deve essere sempre ben leggibile. Nel caso del deambulatore TOMTAR VFG l'etichetta è applicata a uno dei piedi sporgenti. Vedi capitolo "Panoramica strutturale".

È necessario fare immediatamente sostituire le targhetta illeggibili o mancanti dal rivenditore.

La pagina successiva presenta una tabella che illustra in dettaglio tutti i simboli e le informazioni riportati sulla targhetta identificativa (fig. 6). La targhetta identificativa riporta inoltre il numero di serie del deambulatore.

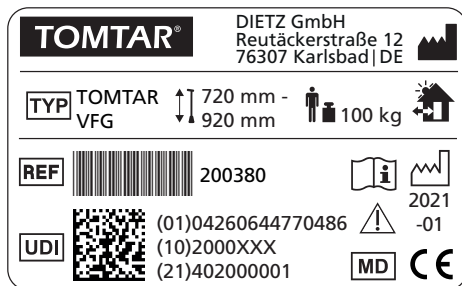











Fig. 6

	Marca commerciale o del prodotto
	TIPO/ Modello
	REF = Codice articolo
	UDI = Unique Device Identifier (01) UDI-DI (10) Numero di lotto/partita (21) Numero di serie
	Produttore/logo del produttore/recapito
	Peso massimo utilizzatore
	Data di produzione
	Altezza regolabile (altezza min. - max.)
	Il deambulatore quadripode può essere utilizzato in ambienti interni come anche all'esterno.
	Rispettare le istruzioni per l'uso
	ATTENZIONE - Fare attenzione a alle precauzioni riportate nelle presenti istruzioni per l'uso!
	Medical Device / Dispositivo medico
	Il prodotto è conforme al Regolamento (UE) 2017/745 sui dispositivi medici.

6.1 PRECAUZIONI

Per evitare cadute, situazioni pericolose e danni al prodotto, nell'utilizzare il deambulatore quadripode TOMTAR VFG osservare le seguenti avvertenze di sicurezza:

- ▼ Il deambulatore quadripode deve essere utilizzato solo su superfici stabili e uniformi!
- ▼ Evitare i fondi con buche, in quanto il deambulatore potrebbe cadere inaspettatamente. Fare sempre attenzione a dove si poggia il deambulatore.
- ▼ In presenza di rivestimenti per pavimento mobili, tra cui tappeti, è necessaria la massima cautela, in quanto questi potrebbero muoversi e scivolare via.
- ▼ Evitare i percorsi erti o ripidi.
- ▼ Il deambulatore quadripode deve poggiare saldamente su tutti e quattro i piedi.
- ▼ Prima dell'uso accertarsi che tutte le parti siano saldamente montate.
- ▼ Prima di ogni uso accertarsi che i perni a molla siano bloccati, in quanto il deambulatore quadripode potrebbe cedere sotto il carico comportando un pericolo di caduta.
- ▼ Evitare i fondi irregolari e umidi nonché i percorsi gelati. Assicurarsi che il fondo sul quale si utilizza il deambulatore offra sufficiente tenuta.
- ▼ Evitare di utilizzare il deambulatore quadripode su fondi molli come ghiaia, sabbia o foglie, in quanto in tal caso la tenuta è fortemente limitata.
- ▼ **Attenzione:** lo spostamento del baricentro dovuto ai movimenti del corpo potrebbe incrementare il rischio di ribaltamento del deambulatore! Per questo occorre fare attenzione e bilanciare bene il carico sul deambulatore!
- ▼ Utilizzare il deambulatore con una sola mano.
- ▼ Evitare di appendere borse all'impugnatura. Pericolo di ribaltamento!
- ▼ Nel regolare l'altezza dell'asta telescopica fare attenzione alle dita. Pericolo di schiacciamento!
- ▼ Non superare MAI il peso massimo dell'utilizzatore, pari a 100 kg. Il peso massimo è riportato sulla targhetta identificativa del deambulatore.
- ▼ Evitare di esporre il deambulatore quadripode alla luce diretta del sole alle basse temperature per periodi prolungati, poiché taluni componenti del prodotto (ad es. telaio o manopole) possono diventare molto caldi ($>41^{\circ}\text{C}$) o molto freddi ($<0^{\circ}$), fatto che in determinate condizioni può causare lesioni cutanee.
- ▼ Non utilizzare mai il deambulatore quadripode sotto l'effetto di alcool o di altre sostanze in grado di compromettere la concentrazione o la capacità di reazione.

- ▼ Utilizzare il deambulatore solo per la destinazione d'uso prevista! Il deambulatore non può essere utilizzato come ausilio per alzarsi dal letto, per sollevare oggetti o come ausilio per azionate interruttori.
- ▼ Il deambulatore quadripode non deve essere utilizzato dai bambini come giocattolo.
- ▼ Nel circolare per strada è necessario rispettare le norme del Codice stradale.
- ▼ In condizioni di scarsa illuminazione è opportuna una certa prudenza, in quanto le possibili irregolarità del suolo non sono ben visibili.
- ▼ Evitare tassativamente di salire con il deambulatore sulle scale mobili, in quanto sussiste un elevato rischio di caduta!
- ▼ Salire le scale senza utilizzare il deambulatore come ausilio. Appoggiarsi invece alla ringhiera. In alternativa salire le scale con l'aiuto di una persona o utilizzare ascensori o rampe.
- ▼ Dopo che è stato a contatto con sabbia, acqua marina o sale sparso, il deambulatore deve essere pulito a fondo.
- ▼ Il deambulatore quadripode non può essere utilizzato in acqua, in quanto i materiali che lo compongono potrebbero riportare danni.
- ▼ Nel caso si bagni, provvedere subito ad asciugare il deambulatore.
- ▼ È vietato apportare qualsiasi modifica costruttiva al deambulatore, in quanto DIETZ GmbH in tal caso, per ragioni di responsabilità prodotto, non potrebbe più garantire la sicurezza dello stesso.
- ▼ Per le stesse ragioni è consentito utilizzare unicamente ricambi e accessori originali.
- ▼ Possibili eventi gravi che si verifichino nel contesto dell'utilizzo del deambulatore quadripode vanno segnalati al produttore e alle autorità competenti.
- ▼ Nel momento in cui si constatano limitazioni delle funzionalità del deambulatore quadripode, è necessario portarlo immediatamente al rivenditore autorizzato per la riparazione.
- ▼ Se rimesso in uso dopo essere stato immagazzinato per oltre un anno, il deambulatore va sottoposto a tutte le ispezioni necessarie indicate nel piano di manutenzione.

7.1 MANUTENZIONE/CURA

Per poter garantire il funzionamento sicuro del deambulatore quadripode si consiglia di effettuare regolarmente i controlli in conformità allo schema di manutenzione.

La cura o la manutenzione carente o trascurata comportano una limitazione della responsabilità prodotto.

Il piano di manutenzione non fornisce alcuna informazione sull'entità degli interventi necessari per il prodotto.



NOTA BENE

L'utilizzatore è la prima persona in grado di individuare possibili difetti. Se si riscontra un difetto, così come indicato nel piano di manutenzione, o anche altri possibili vizi o limitazioni di funzionamento, rivolgersi immediatamente ad un rivenditore autorizzato. _____



AVVERTENZA

Al fine di preservare la sicurezza operativa del prodotto, le riparazioni possono essere effettuate esclusivamente dai rivenditori specializzati, con pezzi di ricambio DIETZ. La rispettiva lista dei pezzi di ricambio è disponibile sul nostro sito web. _____



NOTA BENE

Se non diversamente indicato, le ispezioni e gli interventi previsti dal piano di manutenzione devono essere effettuati dall'utilizzatore o da chi lo assiste. _____



NOTA PER IL RIVENDITORE AUTORIZZATO

Qualora l'utilizzatore segnali la presenza di anomalie del prodotto, verificare tutti i punti indicati nel piano di manutenzione. I controlli devono essere effettuati dopo ogni rimessa in funzione e dopo lunghi periodi di immagazzinaggio del prodotto (> 4 mesi). _____

7.2 PIANO DI MANUTENZIONE

Che cosa controllare	Descrizione	mensile prima dell'uso	
Impugnatura: Stabilità	L'impugnatura non deve presentare danneggiamenti ed essere ben salda.	X	
Perni a molla: Funzionamento	<ol style="list-style-type: none"> 1. I perni a molla devono lasciarsi spingere all'interno esercitando una determinata pressione, in modo tale da poter regolare il tubo telescopico in altezza. 2. Si deve percepire nettamente lo scatto dei perni a molla. 	X	
Tubo dell'impugnatura: Funzionamento e sicurezza	<ol style="list-style-type: none"> 1. Se i perni a molla sono inseriti, deve essere possibile regolare in altezza il tubo dell'impugnatura senza problemi. 2. Il tubo dell'impugnatura non deve essere deformato né presentare altri difetti. 	X	
Telaio e tappi ammortizzatori: Stabilità	<ol style="list-style-type: none"> 1. Il telaio non deve essere deformato né presentare altri difetti. 2. I fori presenti sul telaio non devono presentarsi eccessivamente usurati. I fori usurati o dilatati non garantiscono il blocco sicuro dei perni a molla! 2. Tutti e quattro i tappi ammortizzatori devono poggiare fermamente sul suolo. 3. I quattro tappi devono essere saldamente montati sul telaio; non devono presentare eccessiva usura né difetti. 4. Il manicotto arancione della parte alta del telaio deve essere saldamente collegato alla struttura. 5. La parte superiore del manicotto (filetto interno) deve essere presente e si deve poter avvitare e svitare facilmente sul filetto del manicotto stesso. 	X	
Deambulatore completo: Funzionamento e danneggiamenti	<ol style="list-style-type: none"> 1. Il tubo dell'impugnatura e il telaio non devono presentare danni né incrinature. 2. Il tubo dell'impugnatura e il telaio non devono essere deformati. NON possono essere rettificati/raddrizzati a posteriori. 2. I danni funzionali o presenti sulla superficie devono essere rimossi. 	X	
Controllo visivo: Pezzi allentati, rotture, corrosione o altri danni	 Se si constatano tali difetti, il deambulatore non deve essere più utilizzato, poiché la sicurezza non è più garantita!	X	
Sporcizia: Deambulatore completo	In funzione del grado di sporcizia, è necessario pulire il deambulatore almeno una volta al mese (vedi capitolo Pulizia).	X	
Targhetta identificativa: Leggibilità	La targhetta identificativa deve essere ben leggibile.	X	

7.3 RICERCA E RISOLUZIONE DEI PROBLEMI

Che cosa	Possibili cause	Misure
Il tubo dell'impugnatura si muove liberamente o accidentalmente in altezza.	I perni a molla non sono scattati correttamente all'interno.	Far scattare i perni a molla nei fori all'altezza corretta; lo scatto deve essere nettamente percettibile, e i perni devono sporgere dai fori.
	I perni a molla sono difettosi.	Contattare un rivenditore autorizzato
Il deambulatore quadripode non poggia al suolo con tutte e quattro le gambe.	Il suolo non è piano.	Camminare con il deambulatore solo su fondi piani e solidi, privi di sporcizia grossolana.
	Nei tappi si è incastrato un sassolino o altro corpo di piccole dimensioni.	Rimuovere i corpi estranei e la sporcizia accumulatasi nei tappi.
	Il telaio è deformato. I tappi non sono fissati saldamente al telaio del deambulatore oppure sono danneggiati.	Contattare un rivenditore autorizzato
Il tubo dell'impugnatura traballa nonostante i perni a molla siano fissati.	Il tubo dell'impugnatura è deformato.	Contattare un rivenditore autorizzato
	Uno dei perni a molla è difettoso, per cui il fissaggio del tubo dell'impugnatura non è perfetto.	
L'impugnatura del deambulatore non offre pieno sostegno.	L'impugnatura è danneggiata o si muove.	Contattare un rivenditore autorizzato

7.4 PULIZIA

- ▼ Strofinare periodicamente l'impugnatura e la parte inferiore del deambulatore con un panno inumidito.
- ▼ Per rimuovere lo sporco più ostinato, utilizzare un detergente neutro e acqua calda.
- ▼ Rimuovere dai tappi la sporcizia, i sassolini o altri corpi estranei.
- ▼ Per pulire il prodotto, utilizzare unicamente detergenti e disinfettanti delicati disponibili in commercio.

Il capitolo successivo riporta informazioni dettagliate sulla disinfezione.

7.5 DISINFEZIONE

Nel preparare manualmente un ausilio di seconda mano per il suo riutilizzo, occorre pulire a fondo tutti i componenti con un prodotto disinfettante per superfici. Si raccomanda di eseguire con particolare cura la disinfezione delle superfici che sono continuamente a contatto con le mani o con la cute, come ad es. l'impugnatura.

Il seguente disinfettante è compatibile con i materiali:

- ▼ Disinfettante a base di alcool privo di aldeidi (max. 70% di alcool propilico)



AVVERTENZA

Danni ai materiali: Per la pulizia evitare di utilizzare idropulitrici, prodotti chimici aggressivi o corrosivi e prodotti abrasivi.

Dopo la pulizia, assicurarsi che tutti i materiali siano perfettamente asciutti, allo scopo di preservarne la qualità. _____



AVVERTENZA

Danni ai materiali: Nel disinfettare il prodotto, attenersi alle istruzioni di utilizzo e di trattamento del produttore del detergente e del disinfettante. _____

7.6 CESSIONE E RIUTILIZZO

La possibilità di riutilizzo dipende dallo stato di usura dei materiali e dal corretto funzionamento del rispettivo prodotto.

In caso di cessione o riutilizzo del prodotto ricordarsi di fornire al nuovo utilizzatore o al rivenditore tutta la documentazione tecnica necessaria per un impiego sicuro.

Prima di essere riutilizzato, il prodotto va pulito, disinfettato e ispezionato da un rivenditore specializzato, che possa individuare e riparare eventuali danneggiamenti.

A tale scopo è necessario verificare tutti i punti di ispezione indicati nel piano di manutenzione.

7.7 IMMAGAZZINAGGIO

Se si desidera immagazzinare il prodotto, assicurarsi che venga riposto in un luogo asciutto, al riparo dai raggi del sole, a una temperatura compresa tra 0 °C e +45 °C.

Assicurarsi che il deambulatore non possa cadere e che la sua superficie non possa rimanere danneggiata.

Dopo uno stoccaggio prolungato (> 4 mesi), prima di riutilizzare il prodotto è necessario controllare tutti i punti di ispezione riportati nel piano di manutenzione.



AVVERTENZA

Riporre il prodotto al riparo da fonti di calore; durante il periodo di immagazzinaggio evitare di deporvi oggetti. _____

7.8 SMALTIMENTO

Qualora il prodotto non sia più necessario, contattare il proprio rivenditore, che provvederà a ritirarlo e a smaltirlo in modo conforme o a destinarlo al riutilizzo. Se ciò non è possibile, conferire il deambulatore presso l'ecocentro locale.

8.1 GARANZIA

Le prestazioni in garanzia si riferiscono a tutti i difetti del prodotto di cui sia possibile dimostrare essere imputabili a vizi di materiale o di fabbricazione. La durata della garanzia è di 24 mesi dal ricevimento della notifica di spedizione o, al più tardi, dalla data di consegna. Sono esclusi

dall'obbligo di garanzia eventuali danneggiamenti causati da usura, dolo, utilizzo negligente o improprio. Ciò vale anche in caso di utilizzo di prodotti per cura e pulizia, lubrificanti o grassi non idonei.

8.2 DURATA

La durata del prodotto prevista è di cinque anni, considerando un utilizzo giornaliero e conforme alla destinazione d'uso. Presupposto in tal senso è il rispetto delle istruzioni per la manutenzione,

pulizia e sicurezza riportate nelle presenti istruzioni per l'uso.

La durata indicata non costituisce ulteriore garanzia.

8.3 RESPONSABILITÀ CIVILE

La società DIETZ GmbH risponde unicamente di prodotti utilizzati alle condizioni e per gli scopi prescritti. Si raccomanda di utilizzare i prodotti in modo corretto e di prendersene cura secondo quanto indicato nelle istruzioni per l'uso.

DIETZ GmbH non risponde di eventuali danni causati da componenti e ricambi non approvati dall'azienda. Le riparazioni devono essere effettuate esclusivamente da rivenditori autorizzati o dal produttore stesso.

TOMTAR®



Gruppo di prodotti: Deambulatori

Prodotto: Deambulatore quadripode TOMTAR VFG

Istruzioni per l'uso versione 1.0.1 IT

Versione aggiornata: 07-2022 (MFZ)

DIETZ GmbH

Reutäckerstraße 12

76307 Karlsbad

Germania

Tel.: +49 7248.9186-0

Fax: +49 7248.9186-86

info@dietz-reha.de

www.dietz-group.de

TOMTAR è un marchio registrato della società DIETZ GmbH.

DIETZ GmbH è distributore dei prodotti TOMTAR.

Salvo errori e omissioni e con riserva di modifiche ai prezzi o ai prodotti.

© DIETZ GmbH, Karlsbad

Riproduzione, anche parziale, solo previa autorizzazione scritta di

DIETZ GmbH, Karlsbad (Germania).